

## FELCO 611 - Vert

Scie à coupe tirante - Scie à coupe tirante - Lame 33 cm

Designed in Switzerland by FELCO, Made in South Korea, Guaranteed FELCO Quality, PATENT NO: US D500,656 S



NEW

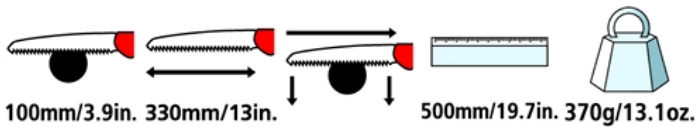

- > **Fiabilité:** lame en acier chromée résistante à la corrosion / traitement thermique par impulsions des pointes des dents / coupe nette et précise / pièces remplaçables
- > **Efficacité:** forme conique de la lame pour une coupe confortable et sans serrage / la forme et la disposition des dents évitent l'encrassement de la lame / ne nécessite aucun entretien
- > **Ergonomie:** poignée confortable, antidérapante / étui pour droitier ou gaucher avec passant de ceinture détachable

## RECOMMANDÉ POUR

Notre recommandation (★ = Recommandé, ★★ = Fortement recommandé, ★★★ = Meilleur choix)

Viticulture	★★★
Arboriculture	★★★
Parcs et jardins	★★★
Petite main	★★★
Moyenne main	★★★
Grande main	★★★
Gaucher	★★★

---

## LES MARQUES DE L'EXCELLENCE



### Coupe tirante

La technique de coupe tirante réduit l'effort et évite le vrillage de la lame.



### Anticorrosion

Lame résistante à la corrosion en acier chromé.



### Longévité du tranchant

La pointe des dents est durcie par impulsions pour accroître la longévité du tranchant de la scie.



### Géométrie des dents

La géométrie des dents est optimisée pour la coupe de bois vert. Meilleure évacuation des copeaux et attaque plus douce évitant les à-coups dans le bras.



### Géométrie de la lame

La forme de la lame longue garantit un confort optimal de travail en réduisant les vibrations.



### Ergonomie

La poignée ergonomique et antidérapante offre une bonne prise en main.



### Avec étui

Etui muni d'un passant détachable permettant le port de la scie à la ceinture. Adaptable aux utilisateurs droitiers et gauchers.









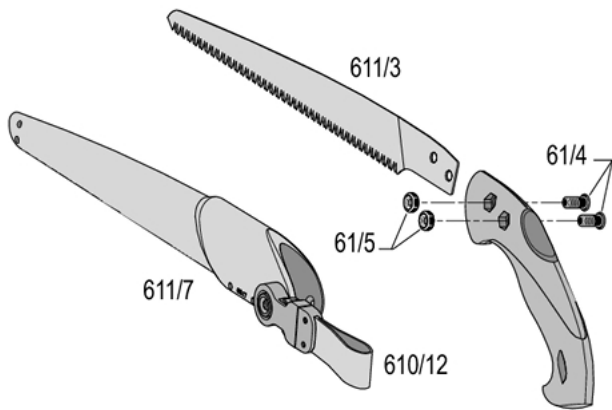

**ACCESSOIRES**



FELCO 980  
 Produit d'entretien  
 Spray

**PIÈCES DE RECHANGE**



FELCO	REF.	Désignation	Composition	Code-barres UCC
	611/3	Lame	1x 611/3	 7 83929 40111 9
	61/4	Vis	1x 61/4	 7 83929 40227 7
	61/5	Ecrou	1x 61/5	 7 83929 40228 4
	610/12	Sangle	1x 610/12	 7 83929 40229 1
	611/7	Etui	1x 611/7	 7 83929 40231 4

## REPLACEMENT PIÈCES



### **Changer la lame**

Lorsque l'outil ne coupe plus bien, il est recommandé de la changer.